

HOTSPOT FAMILY

fatboy®

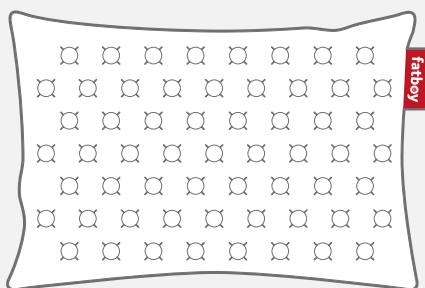
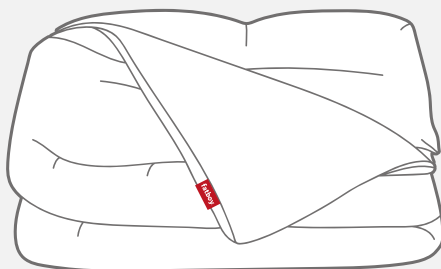
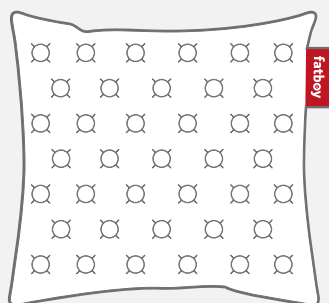

Instructions blanket - page 1 - 5

Instructions pillow - page 6 - 10

EN Manual - page 11

FR Manuel - page 13

DE Handbuch - seite 15

ES Manual - página 17

INSTRUCTIONS HOTSPOT BLANKET



1x

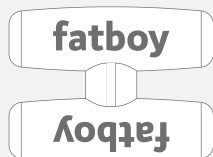

4x



1x

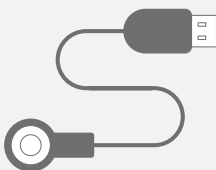

1x

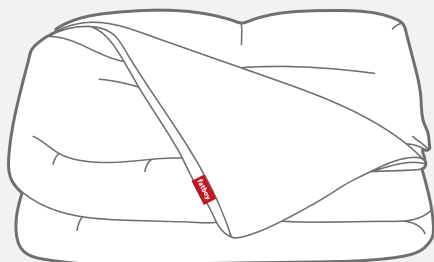

1x



1x

EN Contents of this box
FR Contenu du carton
DE Der Inhalt des Kartons
ES Contenido de la caja

1. FIRST TIME USE

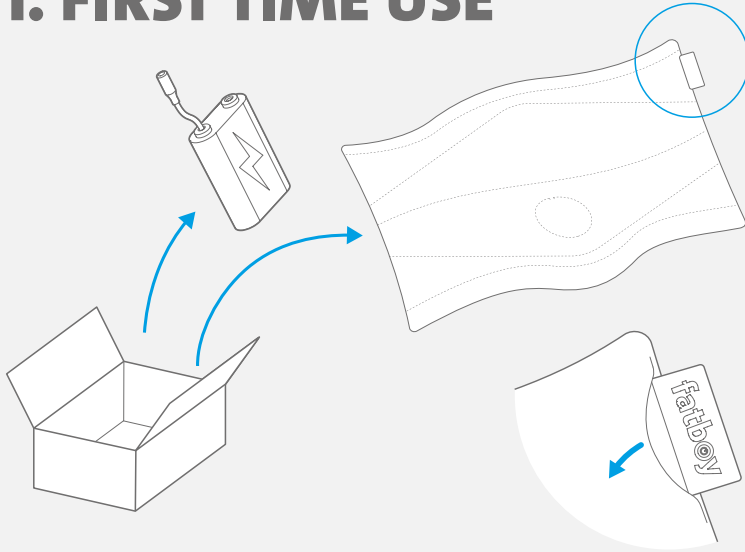

2

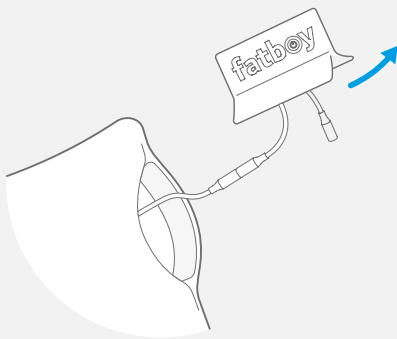

3

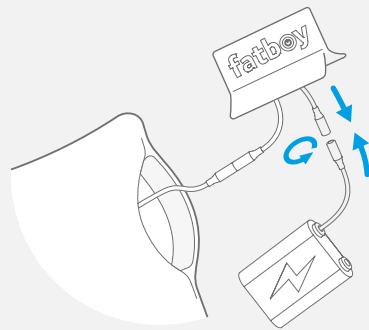

4

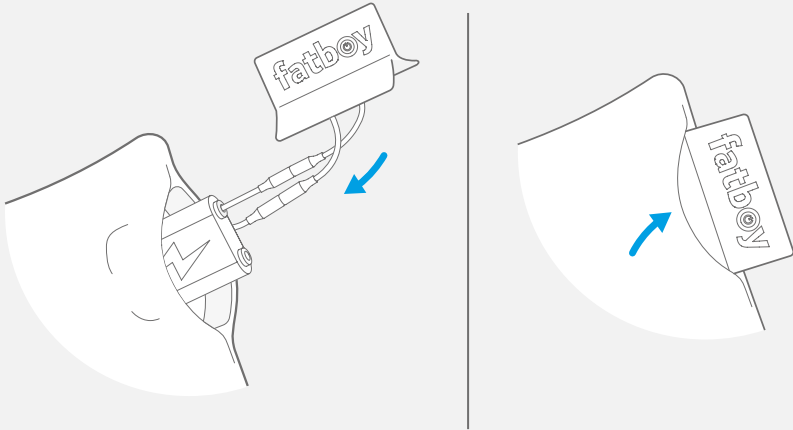

5

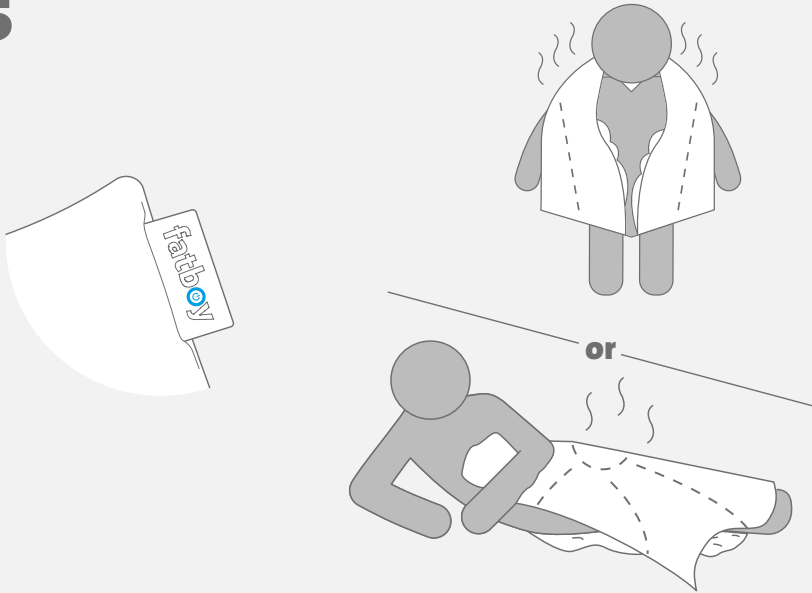

1

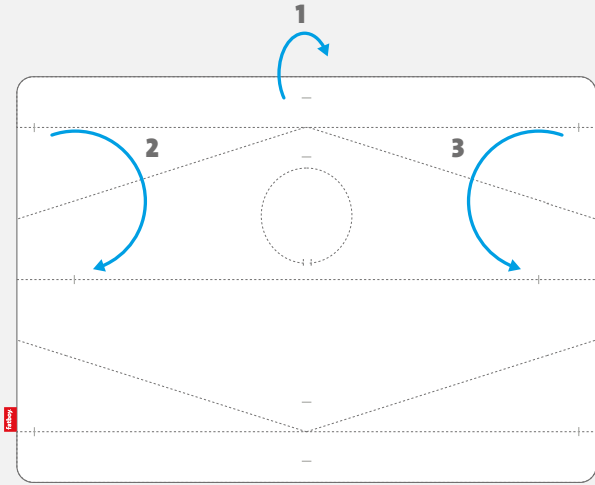

2

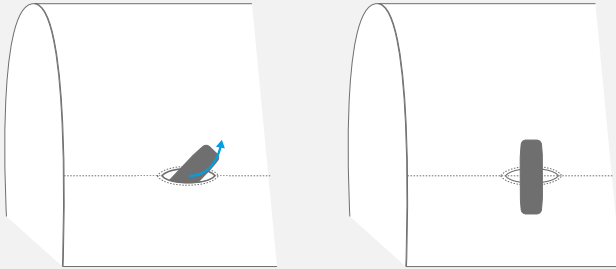

3

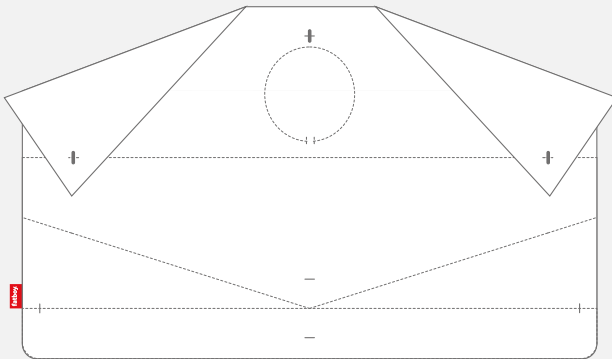

WASH INSTRUCTIONS

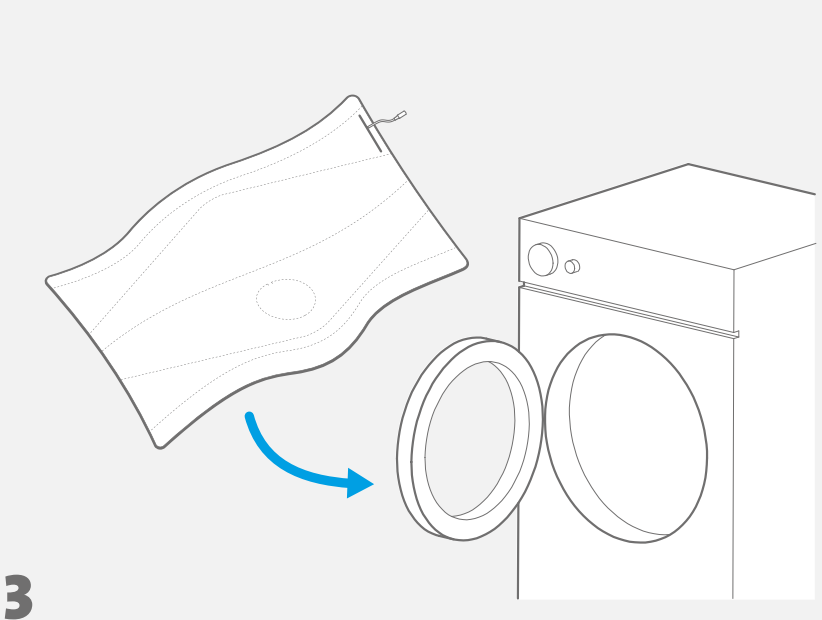
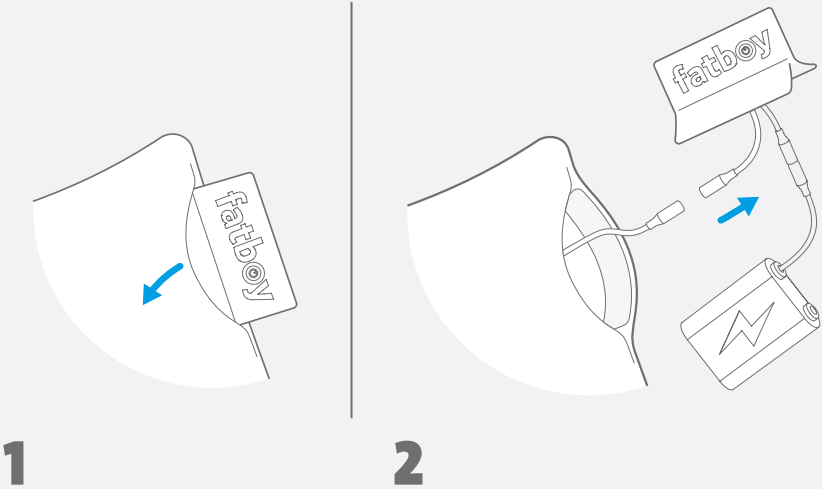

INSTRUCTIONS HOTSPOT PILLOW



1x

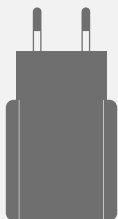

1x

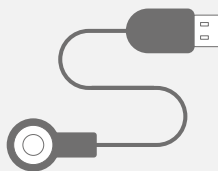

1x

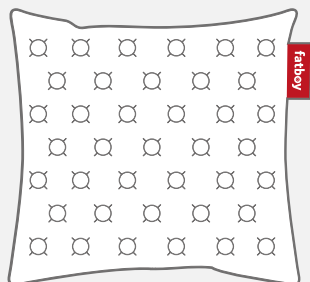

1x

or

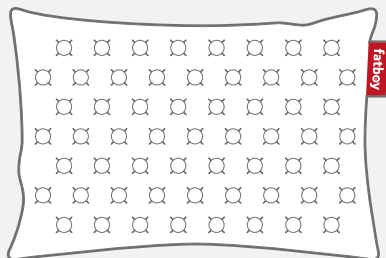

1x

- EN** Contents of this box
- FR** Contenu du carton
- DE** Der Inhalt des Kartons
- ES** Contenido de la caja

1. FIRST TIME USE

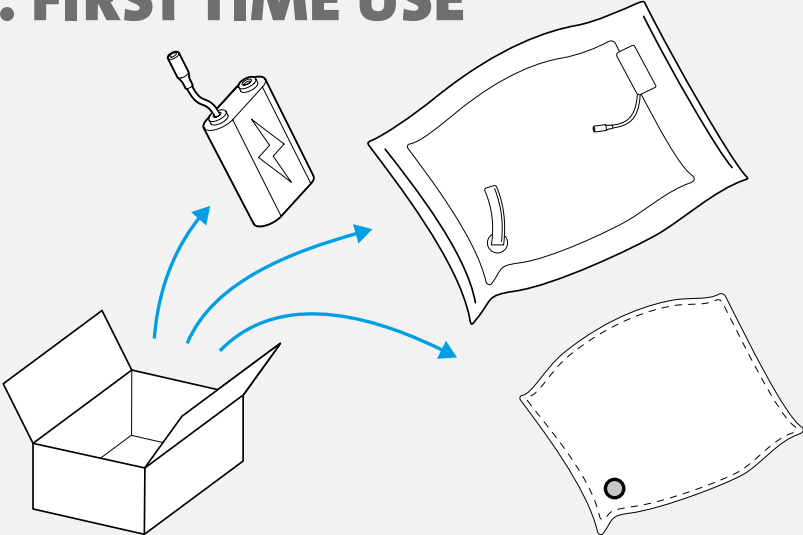

2

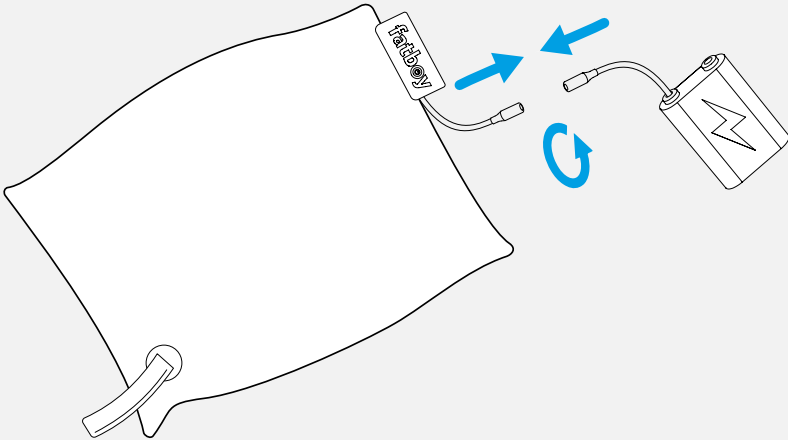

3

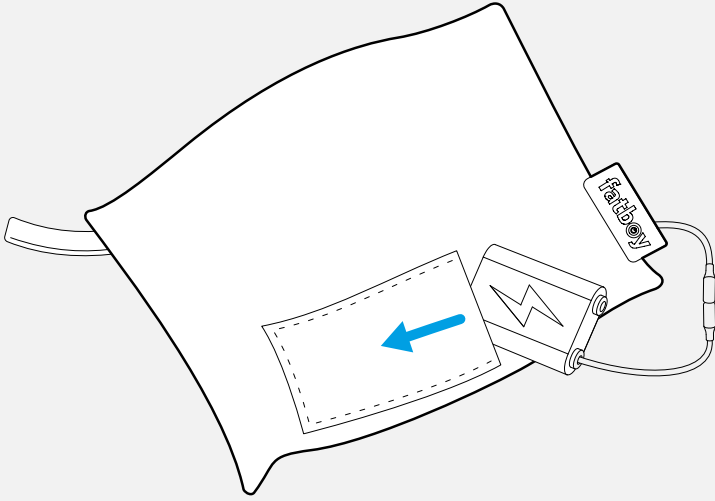

4

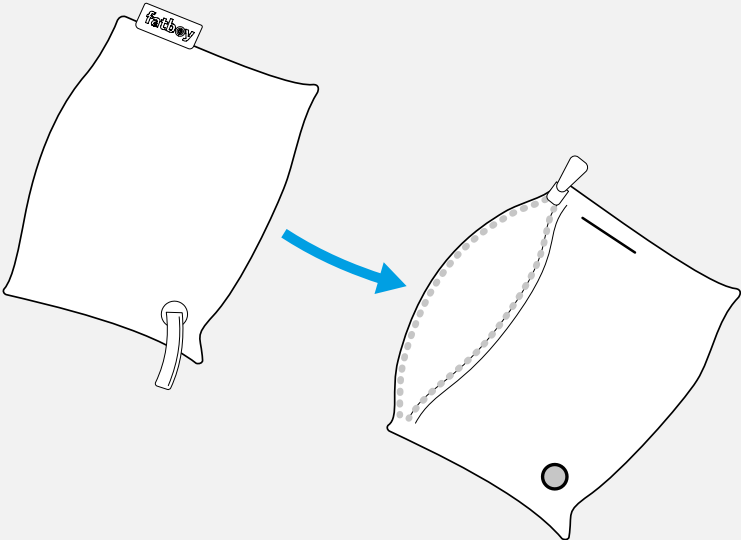

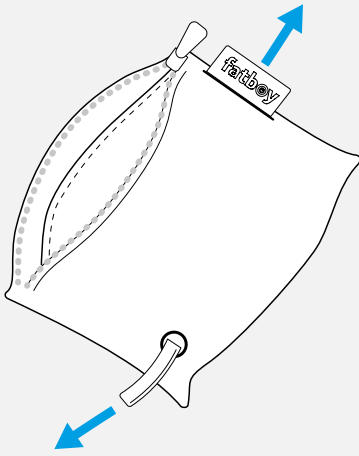

5

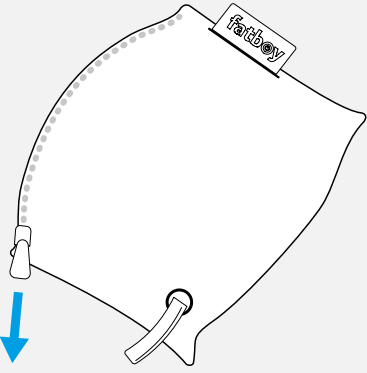

6

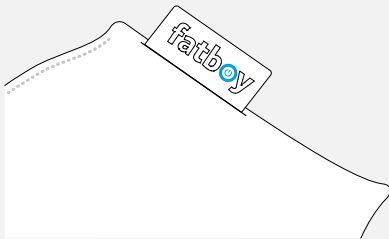

7



8

WASH INSTRUCTIONS

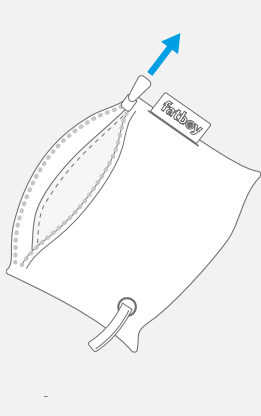

1

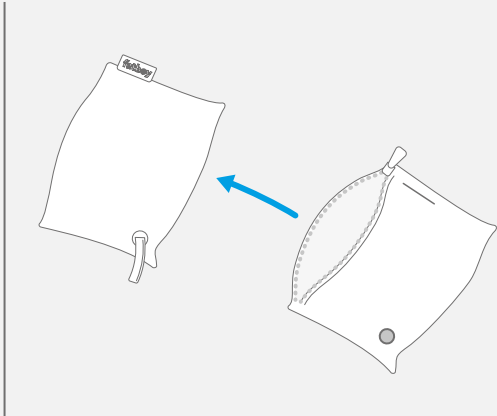

2

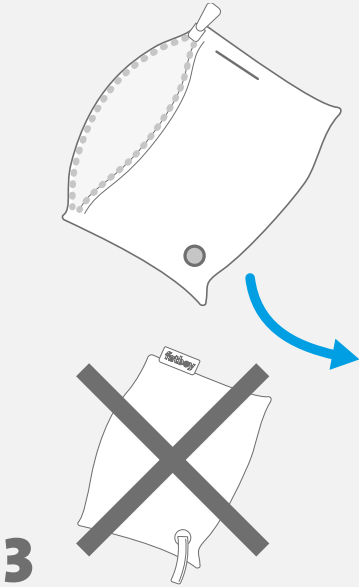

3

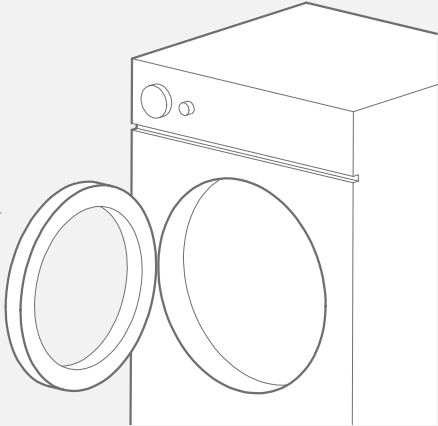

Fatboy® product information Hotspot:

Hotspot is a battery powered heating product using infrared (FIR) technology. Hotspot can easily be turned on by pressing the switch on the Fatboy label, it has three heat settings indicated by the LEDs on the label.

Step 1: 28-32 Degrees Celsius

Step 2: 34-38 Degrees Celsius

Step 3: 38-42 Degrees Celsius

There is also a battery indicator on the label showing the remaining battery capacity indicated by 4 LEDs.

4: 100-75%

3: 75-50%

2: 50-25%

1: 25-0%

The Hotspot can easily be charged using the USB charger included. On the back of the Fatboy label there is a charging port. Just snap the magnetic charging cable to the back of the label, insert the adapter into a suitable power supply and the charging will start, this will take up to 3 hours. In the meantime, the LEDs will indicate the battery status.

WARNING: READ CAREFULLY BEFORE USE!

- Please use the 5V 2.4A adapter included to charge your Hotspot.
- Only use the USB cable supplied to charge your Hotspot.
- Keep your Hotspot dry.
- Do not expose your Hotspot to excessive heat from external heat sources.
- This is not a toy, please keep away from children.

**Instructions for use and maintenance****First time use:**

- After unpacking, please connect the battery to the control panel inside the Fatboy® label. There is a Barrel plug inside the cover to which the battery can be connected.
- **Hotspot Lungo:** The battery itself can be stored in the front pocket of the pillow. After the battery has been stored, please put on the pillow cover and close the zipper.
- **Hotspot Quadro:** The battery itself can be stored in the front pocket of the pillow. After the battery has been stored, please put on the pillow cover and close the zipper.
- **Hotspot Blanket:** The battery can be stored in the pocket behind the Fatboy® label, which is attached with Velcro and can easily be removed to store and connect the battery.

General use:

- Charge the Hotspot by inserting the USB cable into the adapter and snap the magnetic charger to the back of the label.
- Connect the adapter to the power supply. It will take approximately 3 hours to fully charge the battery. The led indicators will show the battery status. The battery is charging when the indicator is blinking. When all four LEDs are lit and no longer blinking, the battery is fully charged.
- The Hotspot can be controlled by the switch on the Label.
- Press the button hidden underneath the 'O' of the Fatboy® logo once to turn it on.
- Press the button a second time to switch to the next heat setting (Medium).
- Press the button a third time to switch to the maximum heat setting (Hot).
- Press the button one more time to turn it off.
- When you press and hold the button for 2 seconds, the battery indicator will show the battery status.
- When the Hotspot turns off by itself (after a blinking battery indicator) it indicates the battery needs to be charged.
- Charging the Hotspot should always be done indoors.

Maintenance:

- If you don't use the Hotspot for a longer period of time, please make sure you recharge the battery at least every three months to keep the battery in good condition.

Cleaning:

NOTE: THE FILLING AND ELECTRONIC COMPONENTS ARE NOT WASHABLE and should be kept dry.



- The Hotspot Lungo cover can be hand washed. Please remove the cover before washing, and take the inner bag and electronic components out.
- The Hotspot Quadro cover can be hand washed. Please remove the cover before washing, and take the inner bag and electronic components out.
- The Hotspot Blanket can be hand washed. Please remove the Fatboy label and battery before washing.
- Do not use cleaning agents which contain alcohol, benzene, abrasive substances or chemicals.

Trouble shooting:

The Hotspot is not working well:

The product is not responding at all when pressing the on/off switch:

- Try to charge the pillow/blanket using the adapter and USB cable provided with Hotspot.
- When you attach it to the charger, the indicator lights on the Fatboy® label should light up (blinking) indicating the charging process has started.

The product is still not responding:

- If the product is not responding when you connect the charger, please open-up the pillow cover and check the connection between the control panel inside the label and the battery. These two are connected by a barrel plug, please check to make sure they are connected properly.
- Also check the connection between the control panel inside the label to the heating pad at the same time.
- Please try to turn it on again, and check one final time to see if the product responds to the charger.

If these instructions didn't resolve the issue, please get in touch with Fatboy® or your local Fatboy® dealer.

IMPORTANT!

Please contact your Fatboy® dealer if you have any problems.

Technical specifications:

Model: Fatboy® Hotspot
 Secondary rating (adapter recommendation): 5 VDC 2.4 A
 Safety Class: Class III
 Connection: USB to Magnetic Pogo Pin charger
 Heat source: Carbon mesh heating pad
 Switch: Built-in three step heat control.
 IP value: 21
 Ambient temperature: -10 to 40 °C
 Materials: Polyester
 Internal battery: Lithium-ion battery 11.1v 2600mAh.
 Duration: Step1: 7.5hrs, Step2: 4hrs, Step3: 2.5hrs
 Watt: Step1----3W, Step2----6W, Step3----9W.

**IP21****Dimensions:**

Fatboy® Hotspot Lungo: 40cm x 55cm x 17,5cm
 Fatboy® Hotspot Quadro: 45cm x 45cm x 17,5cm
 Fatboy® Hotspot Blanket: 200cm x 140cm x 2cm (thickness approx. 2cm)

Total weight:

Fatboy® Hotspot Lungo: 1300 Grams
 Fatboy® Hotspot Quadro: 1300 Grams
 Fatboy® Hotspot Blanket: 1964 Grams

Rating info Fatboy® Hotspot
 Charging rate 5V 2.4A (Charger included)
 Rating: 11.1v DC
 Heat Module: Carbon Mesh
 Made in China

Model no:

Fatboy® Hotspot Lungo
 Fatboy® Hotspot Quadro
 Fatboy® Hotspot Blanket

This heating product contains a heat and power source, which can be replaced by the end user and can be purchased from www.fatboy.com or from your local Fatboy® dealer. We do not recommend to use the Hotspot with the adapter connected for a long time, this can seriously reduce the battery life time!

NOTE: PLEASE MAKE SURE TO USE A 5V, 2.4A CHARGER to avoid damaging to your Fatboy® Hotspot.

**CE-Directive:**

This product complies with the requirements and other relevant provisions of the current European RoHS and CE directives.

**WEEE instructions:**

This product is subject to the provisions of the WEEE directive 2012/19/EU. Do not dispose of this Product together with regular household waste. Consult your local waste disposal authorities for information on collection point for electrical and electronic waste products.

**Terms of guarantee:**

We thank you for purchasing this Fatboy® product and trust that you will enjoy its use. Should you need to use our guarantee service, please contact your Fatboy® dealer. For more information about our dealers, please visit www.fatboy.com

**NOTE:**

Changes or modifications which are not explicitly approved by the party responsible for compliance may void the user's authorization to use the equipment.

**THIS MANUAL IN OTHER LANGUAGES?
 GO TO WWW.FATBOY.COM**

Please contact your Fatboy® dealer or Fatboy® direct if you have any questions or problems.

Informations sur le produit Fatboy® Hotspot :

Hotspot est un produit chauffant alimenté par batterie utilisant la technologie infrarouge (FIR). Le hotspot s'allume en toute simplicité en appuyant sur l'interrupteur situé sur l'étiquette Fatboy®. Il dispose de trois réglages de chaleur indiqués par les LED sur l'étiquette.

Réglage 1 : 28 à 32 °C.

Réglage 2 : 34 à 38 °C.

Réglage 3 : 38 à 42 °C.

Un indicateur de batterie sur l'étiquette affiche la capacité restante de la batterie indiquée par 4 LED.

4: 100-75%

3: 75-50%

2: 50-25%

1: 25-0%

Le Hotspot peut facilement être chargé à l'aide du chargeur USB inclus. Au dos de l'étiquette Fatboy se trouve un port de charge. Connectez le câble de charge magnétique au dos de l'étiquette et branchez l'adaptateur dans une alimentation appropriée pour faire charger l'appareil. Il faudra 3 heures pour une charge complète. Pendant la charge, les LED indiqueront le niveau de la batterie.

AVERTISSEMENT : À LIRE ATTENTIVEMENT AVANT UTILISATION !

- Veuillez utiliser l'adaptateur 5V 2,4 A inclus pour charger votre Hotspot.
- N'utiliser que le câble USB fourni pour charger votre Hotspot.
- Gardez votre Hotspot au sec.
- N'exposez pas votre Hotspot à une chaleur excessive provenant de sources de chaleur externes.
- Ce produit n'est pas un jouet, veuillez le tenir à l'écart des enfants.



Instructions d'utilisation et de maintenance:

Première utilisation :

- Après avoir déballé le contenu, veuillez connecter la batterie au panneau de commande à l'intérieur de l'étiquette Fatboy®. Une prise Barrel se trouve à l'intérieur du couvercle auquel la batterie peut être connectée.
- **Hotspot Lungo:** la batterie peut être stockée dans la poche avant du coussin. Mettez ensuite la housse du coussin et fermez la fermeture éclair.
- **Hotspot Quadro:** la batterie peut être stockée dans la poche avant du coussin. Mettez ensuite la housse du coussin et fermez la fermeture éclair.
- **Hotspot Blanket** la batterie peut être rangée dans la poche située derrière l'étiquette Fatboy®, qui est fixée avec du velcro et peut être facilement retirée pour stocker et connecter la batterie.

Utilisation générale :

- Chargez le Hotspot en insérant le câble USB dans l'adaptateur et enclenchez le chargeur magnétique au dos de l'étiquette.
- Branchez l'adaptateur à l'alimentation. Il faudra environ 3 heures pour charger complètement la batterie. Les indicateurs LED indiqueront l'état de la batterie. Lorsque le voyant clignote, cela signifie que la batterie est en charge. Lorsque les quatre LED sont allumées et ne clignent plus, la batterie est complètement chargée.
- Le Hotspot peut être contrôlé par l'interrupteur situé sur l'étiquette.
- Appuyez une fois sur le bouton caché sous le « O » du logo Fatboy® pour l'allumer.
- Appuyez une deuxième fois sur le bouton pour passer au réglage de chaleur suivant (Moyen).
- Appuyez une troisième fois pour passer au réglage de chaleur maximum (Chaud).
- Appuyez une fois de plus sur le bouton pour l'éteindre.
- Lorsque vous maintenez le bouton enfoncé pendant 2 secondes, l'indicateur de batterie affiche le niveau de la batterie.
- Lorsque le Hotspot s'éteint de lui-même (après un indicateur de batterie clignotant), cela signifie que la batterie doit être chargée.
- Le Hotspot doit toujours être rechargé à l'intérieur.

Maintenance :

- Si vous n'utilisez pas le Hotspot pendant une période prolongée, assurez-vous de recharger la batterie au moins tous les trois mois pour la maintenir en bon état.

Nettoyage :

REMARQUE : LE REMBOURRAGE ET LES COMPOSANTS ÉLECTRONIQUES NE SONT PAS LAVABLES et doivent être conservés au sec.

- La housse Hotspot Lungo peut être lavée à la main. Veuillez retirer la housse avant de la laver et retirer le sac intérieur et les composants électroniques.
- La housse Hotspot Quadro peut être lavée à la main. Veuillez retirer la housse avant de la laver et retirer le sac intérieur et les composants électroniques.
- La couverture Hotspot Blanket peut être lavée à la main. Veuillez retirer l'étiquette Fatboy® et la batterie avant le lavage.
- N'utilisez pas de produits de nettoyage contenant de l'alcool, du benzène, des substances abrasives ou des produits chimiques.



Dépannage :

Le Hotspot ne fonctionne pas bien :

Le produit ne répond pas du tout lorsque vous appuyez sur l'interrupteur marche/arrêt :

- Essayez de charger le coussin / la couverture à l'aide de l'adaptateur et du câble USB fournis avec votre Hotspot.
- Lorsque vous le branchez au chargeur, les voyants

de l'étiquette Fatboy® doivent s'allumer (clignoter) pour indiquer que le processus de charge a commencé.

Le produit ne répond toujours pas :

- Si le produit ne répond pas lorsque vous connectez le chargeur, veuillez ouvrir la housse du coussin et vérifier la connexion entre le panneau de commande à l'intérieur de l'étiquette et la batterie. Les deux sont connectés par une prise cylindrique, veuillez vérifier qu'ils sont correctement branchés.
- Vérifiez également la connexion entre le panneau de commande à l'intérieur de l'étiquette et le coussin chauffant en même temps.
- Veuillez essayer de le rallumer et vérifier une dernière fois si le produit répond au chargeur.

Si ces instructions ne vous aident pas à résoudre le problème, veuillez contacter Fatboy® ou votre revendeur Fatboy® local.

IMPORTANT !

Veuillez contacter votre revendeur Fatboy® si vous rencontrez un quelconque problème.

Caractéristiques techniques :

Modèle : Fatboy® Hotspot
Tension secondaire (adaptateur recommandé) : 5V DC 2,4 A
Classe de protection : classe III
Connexion : USB vers chargeur magnétique pogo à broches
Source de chaleur : coussin chauffant en maille de carbone
Interrupteur : contrôle de la chaleur intégré en trois étapes.
Valeur IP : 21
Température ambiante : -10 à 40 °C.
Matériaux : polyester
Batterie interne : batterie lithium-ion 11,1V 2 600mAh.
Durée : réglage 1 : 7,5 heures, réglage 2 : 4 heures, réglage 3 : 2,5 heures
Watts : réglage 1----3W, réglage 2----6W, réglage 3----9W.



IP21

Dimensions :

Fatboy® Hotspot Lungo : 40cm x 55cm x 17,5cm
Fatboy® Hotspot Quadro : 45cm x 45cm x 17,5cm
Fatboy® Hotspot Blanket : 200 cm x 140 cm x 2cm (épaisseur environ 2 cm)

Poids total :

Fatboy® Hotspot Lungo : 1300 grammes
Fatboy® Hotspot Quadro : 1300 grammes
Fatboy® Hotspot Blanket : 1964 grammes

Informations électriques sur le Hotspot Fatboy®
Courant de charge 5V 2,4 A (chargeur inclus)
Spécifications électriques : 11,1V DC
Module chauffant : maille de carbone
Fabriqué en Chine

Modèle n° :

Fatboy® Hotspot Lungo
Fatboy® Hotspot Quadro
Fatboy® Hotspot Blanket

Ce produit de chauffage contient une source de chaleur et d'électricité, qui peut être remplacée par l'utilisateur final et peut être achetée sur www.fatboy.com ou auprès de votre revendeur Fatboy® local. Nous vous déconseillons d'utiliser le Hotspot avec l'adaptateur connecté pendant une longue période, cela peut sérieusement réduire la durée de vie de la batterie !

REMARQUE : VEUILLEZ VOUS ASSURER D'UTILISER UN CHARGEUR 5V, 2,4A pour éviter d'endommager votre Hotspot Fatboy®.



Directive CE :

Ce produit est conforme aux exigences et autres dispositions pertinentes des directives européennes RoHS et CE en vigueur.



Instructions DEEE :

Ce produit est soumis aux dispositions de la directive DEEE 2012/19/UE. Ne jetez pas ce produit avec les ordures ménagères ordinaires. Consultez vos autorités locales d'élimination des déchets pour obtenir des informations sur le point de collecte des déchets électriques et électroniques.



Conditions de la garantie :

Nous vous remercions d'avoir acheté ce produit Fatboy® et espérons que vous apprécierez son utilisation. Si vous avez besoin d'utiliser notre service de garantie, veuillez contacter votre revendeur Fatboy®. Pour plus d'informations sur nos revendeurs, visitez www.fatboy.com



REMARQUE :

Tout changement ou modification qui n'est pas explicitement approuvé par le personnel responsable du respect de la conformité de ce produit annulera le droit de l'utilisateur à se servir de cet appareil.

AVEZ-VOUS BESOIN DE NOS SERVICES OU DE SUPPORT ? RENDEZ-VOUS SUR FATBOY.COM

Veuillez contacter votre revendeur Fatboy® ou directement Fatboy® si vous avez des questions ou rencontrez des problèmes.

DE

Fatboy® Produktinformationen Hotspot:

Hotspot ist ein batteriebetriebenes Heizgerät, das mit Infrarottechnologie (FIR) arbeitet. Hotspot kann einfach durch Drücken des Schalters auf dem Fatboy®-Etikett eingeschaltet werden und verfügt über drei Heizstufen, die durch die LEDs auf dem Etikett angezeigt werden.

Stufe 1: 28-32 Grad Celsius

Stufe 2: 34-38 Grad Celsius

Stufe 3: 38-42 Grad Celsius

Außerdem befindet sich auf dem Etikett eine Batterieanzeige, die die verbleibende Batteriekapazität mit 4 LEDs anzeigt.

4: 100-75%

3: 75-50%

2: 50-25%

1: 25-0%

Der Hotspot kann einfach mit dem mitgelieferten USB-Ladegerät aufgeladen werden. Auf der Rückseite des Fatboy-Etiketts befindet sich ein Ladeanschluss. Einfach das magnetische Ladekabel an der Rückseite des Etiketts einrasten lassen, den Adapter in eine geeignete Steckdose stecken und schon beginnt der Ladevorgang, der bis zu 3 Stunden dauern kann. In der Zwischenzeit zeigen die LEDs den Batteriestatus an.

ACHTUNG! VOR GEBRAUCH SORGFÄLTIG LESEN!

- Bitte verwende den mitgelieferten VV 2,4A-Adapter, um deinen Hotspot aufzuladen.
- Verwende nur das mitgelieferte USB-Kabel, um deinen Hotspot aufzuladen.
- Halte deinen Hotspot trocken.
- Setze deinen Hotspot keiner übermäßigen Hitze von externen Wärmequellen aus.
- Dies ist kein Spielzeug, bitte halte es von Kindern fern.



Anweisungen für Gebrauch und Wartung:

Erstmalige Verwendung:

- Nach dem Auspacken schließe bitte den Akku an das Bedienfeld im Inneren des Fatboy®-Labels an. Im Inneren des Deckels befindet sich ein Barrel-Stecker, an den der Akku angeschlossen werden kann.
- **Hotspot Lungo:** Der Akku selbst kann in der Vordertasche des Kissens aufbewahrt werden. Nachdem der Akku verstaut wurde, ziehst du den Kissenbezug auf und schließt den Reißverschluss.
- **Hotspot Quadro:** Der Akku selbst kann in der Vordertasche des Kissens aufbewahrt werden. Nachdem der Akku verstaut wurde, ziehst du den Kissenbezug auf und schließt den Reißverschluss.
- **Hotspot Blanket:** Der Akku kann in der Tasche hinter dem Fatboy®-Etikett aufbewahrt werden. Diese ist mit einem Klettverschluss befestigt und kann zum Aufbewahren und Anschließen des Akkus leicht abgenommen werden.

Allgemeine Verwendung:

- Lade den Hotspot auf, indem du das USB-Kabel in den Adapter steckst und das magnetische Ladekabel auf der Rückseite des Etiketts einrastest.
- Schließe den Adapter an das Stromnetz an. Es dauert etwa 3 Stunden, bis der Akku vollständig aufgeladen ist. Die LED-Anzeigen zeigen den Batteriestatus an. Der Akku wird geladen, wenn die Anzeige blinkt. Wenn alle vier LEDs leuchten und nicht mehr blinken, ist der Akku vollständig aufgeladen.
- Der Hotspot kann über den Schalter auf dem Etikett gesteuert werden.
- Drücke einmal auf den Knopf, der sich unter dem "O" des Fatboy®-Logos befindet, um ihn einzuschalten.
- Drücke die Taste ein zweites Mal, um zur nächsten Heizstufe (Mittel) zu wechseln.
- Drücke die Taste ein drittes Mal, um auf die höchste Heizstufe (Heiß) umzuschalten.
- Drücke die Taste ein weiteres Mal, um das Gerät auszuschalten.
- Wenn du die Taste 2 Sekunden lang gedrückt hältst, zeigt die Batterieanzeige den Batteriestatus an.
- Wenn sich der Hotspot von selbst ausschaltet (nach einer blinkenden Batterieanzeige), bedeutet das, dass der Akku aufgeladen werden muss.
- Das Aufladen des Hotspots sollte immer in geschlossenen Räumen erfolgen.

Wartung:

- Wenn du den Hotspot über einen längeren Zeitraum nicht benutzt, solltest du den Akku mindestens alle drei Monate aufladen, um ihn in gutem Zustand zu halten.

Reinigung:

HINWEIS: DIE FÜLLUNG UND DIE ELEKTRONISCHEN KOMPONENTEN SIND NICHT WASCHBAR und sollten trocken aufbewahrt werden.

- Der Bezug des Hotspot Lungo kann mit der Hand gewaschen werden. Bitte nimm den Bezug vor dem Waschen ab und nimm den Innenbeutel und die elektronischen Komponenten heraus.
- Der Bezug des Hotspot Quadro kann von Hand gewaschen werden. Bitte nimm den Bezug vor dem Waschen ab und nimm den Innenbeutel und die elektronischen Bauteile heraus.
- Die Hotspot Blanket kann von Hand gewaschen werden. Bitte entferne vor dem Waschen das Fatboy®-Etikett und den Akku.
- Verwende keine Reinigungsmittel, die Alkohol, Benzol, Scheuermittel oder Chemikalien enthalten.



Problemebehebung:

Der Hotspot funktioniert nicht richtig:

Das Produkt reagiert nicht, wenn du den Ein/Aus-Schalter drückst:

- Versuche, das Kissen/die Decke mit dem Adapter und dem USB-Kabel aufzuladen, die im

Lieferumfang von Hotspot enthalten sind.

- Wenn du das Ladegerät anschließt, sollten die Kontrollleuchten auf dem Fatboy-Etikett aufleuchten (blinken) und anzeigen, dass der Ladevorgang begonnen hat.

Das produkt reagiert immer noch nicht:

- Wenn das Produkt nicht reagiert, wenn du das Ladegerät anschließt, öffne bitte die Kissenabdeckung und überprüfe die Verbindung zwischen dem Bedienfeld im Inneren des Etiketts und dem Akku. Diese beiden sind mit einem Stecker verbunden. Überprüfe bitte, ob sie richtig angeschlossen sind.
- Überprüfe gleichzeitig auch die Verbindung zwischen dem Bedienfeld im Inneren des Etiketts und dem Heizelement.
- Versuche bitte, das Gerät wieder einzuschalten und überprüfe ein letztes Mal, ob das Produkt auf das Ladegerät reagiert.

Wenn diese Anweisungen das Problem nicht gelöst haben, wende dich bitte an Fatboy oder deinen Fatboy-Händler vor Ort.

WICHTIG!

Bitte kontaktiere deinen Fatboy®-Händler, wenn du Probleme hast.

Technische Daten:

Modell: Fatboy® Hotspot
Sekundärleistung (Adapterempfehlung):
5 VDC 2,4 A
Sicherheitsklasse: Klasse III
Anschluss: USB zu Magnetic Pogo Pin Ladegerät
Wärmequelle: Kohlefasergewebe-Heizelement
Schalter: Eingebauter dreistufiger Wärmeregler.
IP-Wert: 21
Umgebungstemperatur: -10 bis 40 °C
Materialien: Polyester
Interner Akku: Lithium-Ionen-Akku 11,1v 2600mAh.
Betriebsdauer: Stufe1: 7,5 Std., Stufe2: 4 Std., Stufe3:
2,5 Std.
Leistung: Stufe1----3W, Stufe2----6W, Stufe3----9W.



IP21

Abmessungen:

Fatboy® Hotspot Lungo: 40cm x 55cm x 17,5cm
Fatboy® Hotspot Quadro: 45cm x 45cm x 17,5cm
Fatboy® Hotspot Blanket: 200cm x 140cm x 2cm
(Dicke ca. 2cm)

Gesamtgewicht:

Fatboy® Hotspot Lungo: 1300 Gramm
Fatboy® Hotspot Quadro: 1300 Gramm
Fatboy® Hotspot Blanket: 1964 Gramm

Klassifizierungsinformationen Fatboy® Hotspot
Ladestrom 5V 2,4A (Ladegerät enthalten)
Klassifizierung: 11,1v DC
Heizmodul: Leistungsinformationen
Fatboy® Hotspot
Ladestrom 5V 2,4A (Ladegerät enthalten)
Bewertung: 11,1v DC
Heizmodul: Kohlefasergewebe (Carbon Mesh)
Made in China

Model no:

Fatboy® Hotspot Lungo
Fatboy® Hotspot Quadro
Fatboy® Hotspot Blanket

Dieses Heizprodukt enthält eine Wärme- und Stromquelle, die vom Endverbraucher ausgetauscht werden kann und unter www.fatboy.com oder bei deinem Fatboy-Händler vor Ort erhältlich ist. Wir raten davon ab, den Hotspot über einen längeren Zeitraum mit angeschlossenem Adapter zu verwenden, da dies die Lebensdauer des Akkus erheblich verkürzen kann!

HINWEIS: ACHE DARAUF, DASS DU EIN 5V, 2,4A LADEGERÄT VERWENDEST, um Schäden an deinem Fatboy® Hotspot zu vermeiden.



CE-Richtlinie:

Dieses Produkt entspricht den Anforderungen und anderen relevanten Bestimmungen der aktuellen europäischen RoHS- und CE-Richtlinien.



WEEE-Hinweise:

Dieses Produkt unterliegt den Bestimmungen der WEEE-Richtlinie 2012/19/EU. Entsorge dieses Produkt nicht zusammen mit dem normalen Hausmüll. Erkundige dich bei deiner örtlichen Abfallentsorgungsbehörde nach einer Sammelstelle für Elektro- und Elektronik-Altgeräte.



Garantiebedingungen:

Wir danken dir für den Kauf dieses Fatboy®-Produkts und hoffen, dass du es gerne benutzen wirst. Solltest du unseren Garantieservice in Anspruch nehmen wollen, wende dich bitte an deinen Fatboy®-Händler. Weitere Informationen über unsere Händler findest du unter www.fatboy.com



HINWEIS:

Änderungen oder Modifikationen, die nicht ausdrücklich von der für die Einhaltung der Vorschriften verantwortlichen Partei genehmigt wurden, können dazu führen, dass die Berechtigung des Nutzers zur Verwendung des Geräts erlischt.

BRAUCHST DU UNSEREN SERVICE ODER SUPPORT? GEHE AUF SERVICE.FATBOY.COM

Bitte wende dich an deinen Fatboy®-Händler oder direkt an Fatboy®, wenn du Fragen oder Probleme hast.

Información del producto Hotspot de Fatboy®:

Hotspot es un producto térmico alimentado por batería que utiliza tecnología de infrarrojos (FIR). Hotspot puede encenderse fácilmente presionando el interruptor que encontrarás en la etiqueta Fatboy. Este tiene tres ajustes de calor indicados por los LED de la etiqueta.

Paso 1: 28-32 grados centígrados

Paso 2: 34-38 grados centígrados

Paso 3: 38-42 grados centígrados

Además, la etiqueta contiene un indicador de batería que indica la capacidad restante por medio de 4 LED.

4: 100-75%

3: 75-50%

2: 50-25%

1: 25-0%

El Hotspot se puede cargar fácilmente con el cargador USB incluido. Encontrarás un puerto de carga en el envés de la etiqueta Fatboy®. Sencillamente, conecta el cable de carga magnético al envés de la etiqueta y enchufa el adaptador a una fuente de alimentación adecuada. De esta forma, dará comienzo la carga, que podría tardar hasta 3 horas. Mientras, los LED indicarán el estado de la batería.

ADVERTENCIA: LEER ATENTAMENTE ANTES DE USAR.

- Para cargar tu Hotspot, utiliza el adaptador de 5 V y 2,4 A incluido.
- Utiliza el cable USB suministrado exclusivamente para cargar tu Hotspot.
- Mantén tu Hotspot siempre seco.
- No expongas tu Hotspot a una fuente externa de calor excesivo.
- Este artículo no es un juguete, manténgalo alejado de los niños.

**Instrucciones de uso y mantenimiento:****Primer uso:**

- Tras desembalar el producto, conecta la batería al panel de control situado dentro de la etiqueta Fatboy®. Dentro de la funda encontrarás una toma de barril a la que conectar la batería.
- **Hotspot Lungo:** Puedes guardar la batería en el bolsillo delantero del cojín. Una vez guardada la batería, pon la funda al cojín y cierra la cremallera.
- **Hotspot Quadro:** Puedes guardar la batería en el bolsillo delantero del cojín. Una vez guardada la batería, pon la funda al cojín y cierra la cremallera.
- **Hotspot Blanket:** Puedes guardar la batería en el bolsillo situado detrás de la etiqueta Fatboy®, fijado con velcro y que puede retirarse fácilmente para almacenar y conectar la batería.

Uso general:

- Carga el Hotspot introduciendo el cable USB en el adaptador y uniendo el cargador magnético al envés de la etiqueta.
- Enchufa el adaptador a la fuente de alimentación. La carga completa de la batería tarda aproximadamente 3 horas. Los indicadores LED indican el estado de la batería. Si el indicador parpadea, significa que la batería se está cargando. Cuando los cuatro LED están iluminados y no parpadean, significa que la batería está totalmente cargada.
- Puedes controlar tu Hotspot mediante el interruptor de la etiqueta.
- Presiona una vez el botón oculto bajo la "O" del logotipo de Fatboy® para encenderlo.
- Presiona el botón por segunda vez para pasar a la siguiente configuración de calor (Medio).
- Presiona el botón una tercera vez para cambiar al ajuste de calor máximo (Caliente).
- Presiona el botón una vez más para apagarlo.
- Al mantener presionado el botón 2 segundos, el indicador revelará el estado de la batería.
- Cuando el Hotspot se apaga solo (tras un indicador de batería intermitente), indica la necesidad de cargar la batería.
- La carga del Hotspot siempre debe realizarse en interiores.

Mantenimiento:

- Si no usas el Hotspot durante más tiempo, asegúrate de recargar la batería al menos cada tres meses para mantenerla en buen estado.

Limpieza:**NOTA: EL RELLENO Y LOS COMPONENTES ELECTRÓNICOS NO SON LAVABLES y deben mantenerse siempre secos.**

- La funda Hotspot Lungo puede lavarse a mano. Retira la funda antes de lavarla, saca la bolsa interior y los componentes electrónicos.
- La funda Hotspot Quadro puede lavarse a mano. Retira la funda antes de lavarla, saca la bolsa interior y los componentes electrónicos.
- La Hotspot Blanket puede lavarse a mano. Retira la etiqueta Fatboy y la batería antes de lavar el producto.
- No utilices agentes de limpieza que contengan alcohol, benceno, sustancias abrasivas o productos químicos.

Solución de problemas:

El Hotspot no funciona correctamente:

El producto no responde en absoluto al pulsar el interruptor de encendido/apagado:

- Procura cargar siempre el cojín/manta con el adaptador y el cable USB suministrados con el Hotspot.
- Al conectar el producto al cargador, los indicadores luminosos de la etiqueta Fatboy deberían iluminarse (intermitentes), señalando el inicio del proceso de carga.

El producto continúa sin responder:

- Si el producto no responde al conectar el cargador, abre la funda del cojín y revisa la conexión entre el panel de control del interior de la etiqueta y la batería. Estos dos elementos están conectados mediante una toma de barril; verifica que estén conectados debidamente.
- Comprueba también la conexión entre el panel de control del interior de la etiqueta y la almohadilla térmica.
- Intenta volver a encenderlo y comprueba una última vez si el producto responde al cargador.

Si estas instrucciones no resolvieron el problema, contacta con Fatboy® o con tu distribuidor local.

¡¡IMPORTANTE!

En caso de duda o problemas, contacte con su representante de Fatboy®.

Especificaciones técnicas:

Modelo: Fatboy® Hotspot

Calificación secundaria (adaptador recomendado):

5 V CC 2,4 A

Clase de seguridad: Clase III

Conexión: Cargador Pin Pogo magnético a USB

Fuente de calor: Almohadilla térmica de malla de carbono

Interruptor: Control térmico integrado de tres pasos.

Valor de IP: 21

Temperatura ambiente: De -10 °C a 40 °C

Materiales: Poliéster

Batería interna: Batería de ión-litio de 11,1 V 2600 mAh.

Duración: Paso 1: 7,5 h, Paso 2: 4 h, Paso 3: 2,5 h

Vatios: Paso1----3W, Paso2----6W, Paso3----9W.

Dimensiones:

Fatboy® Hotspot Lungo: 40cm x 55cm x 17,5cm

Fatboy® Hotspot Quadro: 45cm x 45cm x 17,5cm

Fatboy® Hotspot Blanket: 200 cm x 140 cm x 2cm (grosor aprox.: 2 cm)

Peso total:

Fatboy® Hotspot Lungo: 1300 Gramos

Fatboy® Hotspot Quadro: 1300 Gramos

Fatboy® Hotspot Blanket: 1964 Gramos

Información de calificación de Fatboy® Hotspot

Índice de carga: 5 V 2,4 A (cargador incluido)

Calificación: 11,1 V CC

Módulo térmico: Malla de carbono

Fabricado en China

N.º de modelo:

Fatboy® Hotspot Lungo

Fatboy® Hotspot Quadro

Fatboy® Hotspot Blanket

Este producto térmico contiene una fuente de calor y energía que puede cambiar el usuario final y adquirirse en www.fatboy.com o en su distribuidor Fatboy local. No es recomendable usar mucho tiempo el Hotspot con el adaptador conectado, dado que podría reducir notablemente la vida útil de la batería.

NOTA: ASEGÚRESE DE UTILIZAR UN CARGADOR DE 5 V, 2,4 A para evitar dañar su Hotspot de Fatboy®.



Directivas CE:

Este producto satisface los requisitos y otras disposiciones relevantes de las directivas CE y RoHS vigentes en la actualidad.



Instrucciones WEEE:

Este producto está sujeto a las disposiciones de la directiva WEEE 2012/19/UE. No deseché este producto junto con la basura doméstica normal. Consulte a las autoridades locales de eliminación de residuos para obtener información sobre un punto limpio de recogida de productos de desecho eléctricos y electrónicos.



Condiciones de garantía:

Le agradecemos la compra de este producto Fatboy® y confiamos en que disfrutará de su uso.

Si necesita utilizar nuestro servicio de garantía, contacte con su distribuidor Fatboy®.

Para obtener más información sobre nuestros distribuidores, visite www.fatboy.com



NOTA:

Los cambios o modificaciones no aprobadas expresamente por la parte responsable por conformidad podrían anular la autoridad del usuario de operar el equipo.

¿NECESITA NUESTROS SERVICIOS O ASISTENCIA? VISITE SERVICE.FATBOY.COM

En caso de dudas o problemas, contacte con su distribuidor Fatboy® o directamente con Fatboy®.



IP21

HOTSPOT QUICK USE

**HEATSETTING:
1 - 2 - 3**



**BATTERY
INDICATOR:
25-50-75-100%**

**TURN ON AND OFF
BY PRESSING**

This manual in other languages?
Please visit www.Fatboy.com